

Manequins, Expositores e Equipamentos para Lojas

www.movelaco.com.br

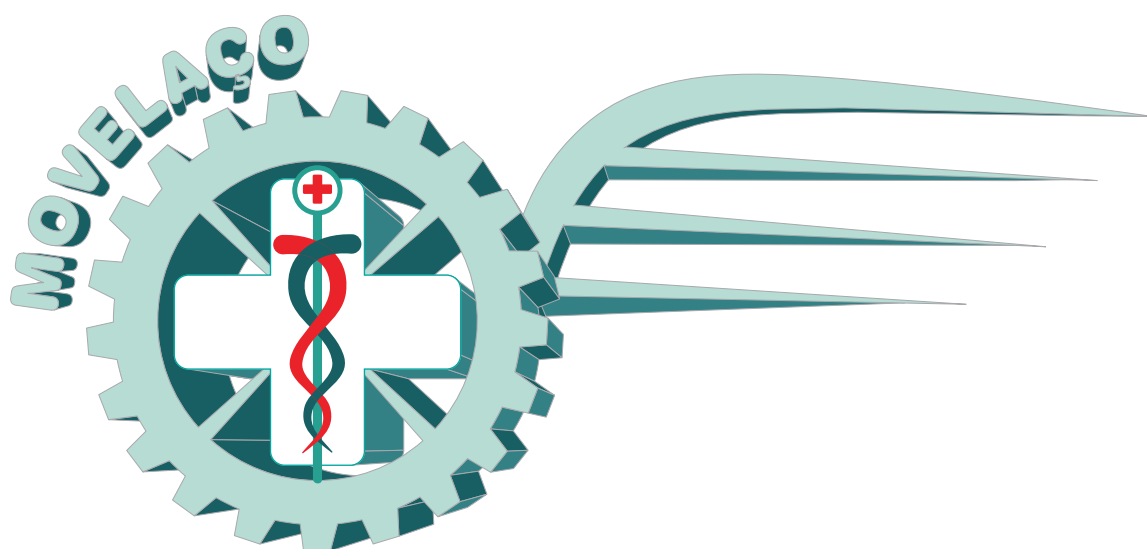

Hospmóveis Ind. de Móvel Aço Ltda.

Rua Itajaí, 1335 - Vorstadt - 89015-200

Blumenau - SC (47) 322-4100

www.movelaco.com.br

contato@movelaco.com.br

Catálogo de Produtos



REF. 140 - Expositor para confecções, com bandeja de vidro, barras dupla em aço. Pintura epoxi a fogo, opcional cromado ou pintura a esmalte sintético.



REF. 141 - Expositor para casacos ou camisas, com bandeja de vidro, barra central. Aço. Pintura epoxi a fogo, opcional cromado ou pintura a esmalte

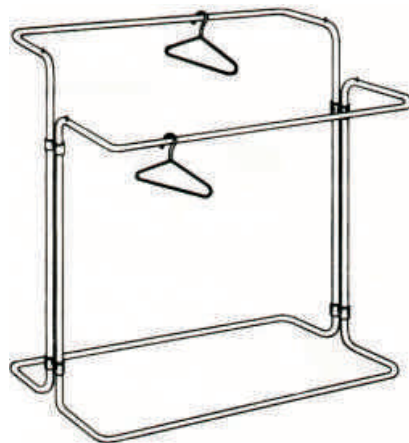

REF. 142 - Expositor para confecções com 2 alturas. Aço. Pintura epoxi a fogo, opcional cromado ou pintura a esmalte sintético.

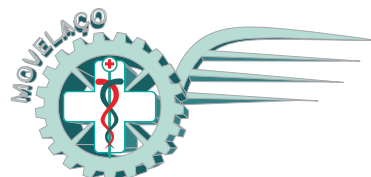

REF. 131 - Expositor para confecções infantis. Aço. Pintura epoxi a fogo, opcional cromado ou pintura a esmalte sintético.

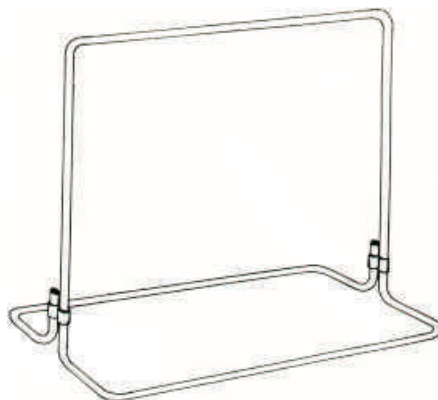

REF. 147 - Expositor variável com alturas diversas. Bases em fórmica. Aço. Pintura epoxi a fogo, opcional cromado ou pintura a esmalte sintético.



Ref. 120 - Balcão de vidro, armação em tubo de aço. Pintura epoxi a fogo, opcional cromado ou pintura a esmalte sintético.

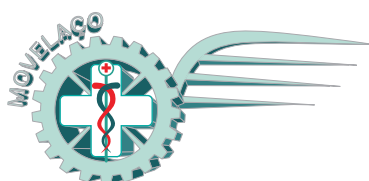

REF. 143 - Expositor oval para confecções, grande capacidade. Aço. Pintura epoxi a fogo, opcional cromado ou pintura a esmalte sintético.

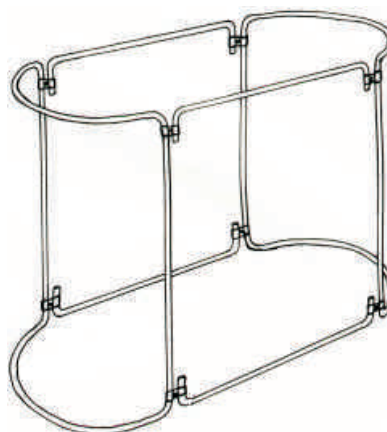

REF. 148 - Expositor com caçapas de acrílico, giratório. Aço. Pintura epoxi a fogo, opcional cromado ou pintura a esmalte sintético.

Ref. 153 - Expositor circular, com altura regulável e giratório. Aço, base preto fosco. Rodízios. Pintura epoxi a fogo, opcional cromado ou pintura a esmalte sintético.

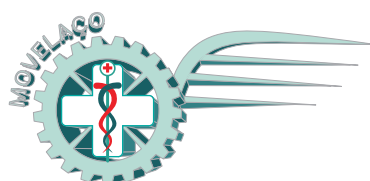

Hospmóveis Ind. de Móvel Aço Ltda.
 Rua Itajaí, 1335 - Vorstadt - 89015-200
 Blumenau - SC (47) 322-4100
www.movelaco.com.br
contato@movelaco.com.br

REF. 184 - Expositor para confecções, com dupla face e altura regulável. Grande versatilidade. Aço. Pintura epoxi a fogo, opcional cromado ou pintura a esmalte sintético.

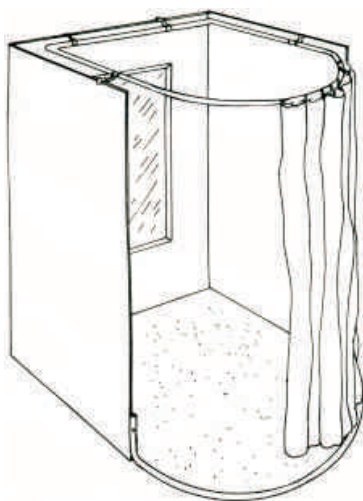

REF. 155 - Cabine de provador em fórmica, ferragens em aço, piso acarpetado e espelho. Pintura epoxi a fogo, opcional cromado ou pintura a esmalte sintético.

Ref. 138 - Expositor de bolsas, dupla face, grande capacidade. Aço. Pintura epoxi a fogo, opcional cromado ou pintura a esmalte sintético.

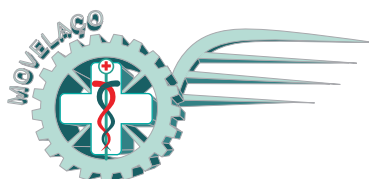
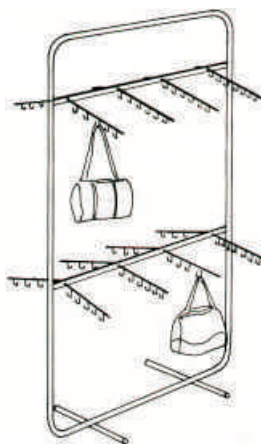

REF. 188 - Expositor para confecções, meio círculo, para colunas. Aço. Pintura epoxi a fogo, opcional cromado ou pintura a esmalte sintético.

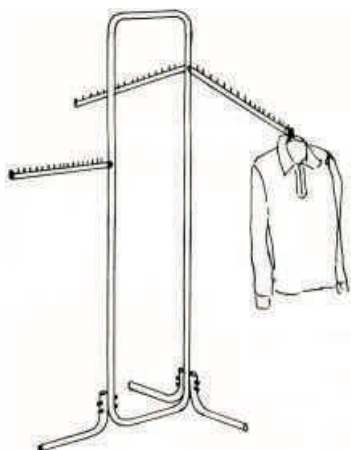
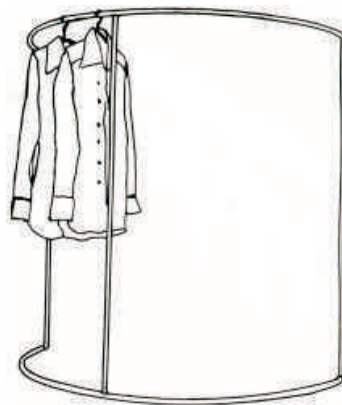

REF. 106 - Expositor para confecções triplo, com braços inclinados e frontal reto. Aço. Pintura epoxi a fogo, opcional cromado ou pintura a esmalte sintético.

Ref. 110 - Expositor convencional, armação pintada. Barra central. Pintura epoxi a fogo, opcional cromado ou pintura a esmalte sintético.

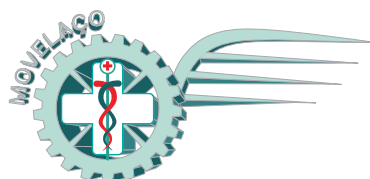

Hospmóveis Ind. de Móvel Aço Ltda.
Rua Itajaí, 1335 - Vorstadt - 89015-200
Blumenau - SC (47) 322-4100
www.movelaco.com.br
contato@movelaco.com.br

REF. 136 - Expositor de bolsas, com aro circular giratório. Aço. Pintura epoxi a fogo, opcional cromado ou pintura a esmalte sintético.

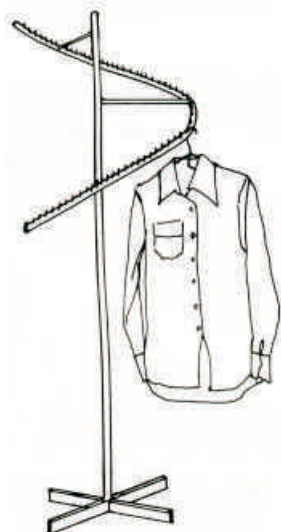

REF. 108 - Expositor para confecções, espiral giratório. Aço. Pintura epoxi a fogo, opcional cromado ou pintura a esmalte sintético.

Ref. 109 - Expositor manequim, para promoção de trajés. Aço. Pintura epoxi a fogo, opcional cromado ou pintura a esmalte sintético.

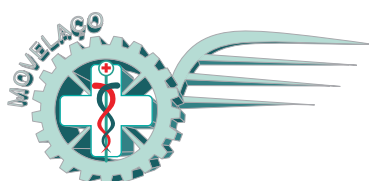
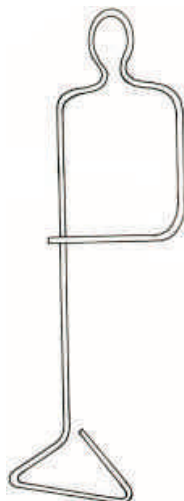



REF. 115 - Suporte para cortina de provador. Fixação na parede. Aço. Pintura epoxi a fogo, opcional cromado ou pintura a esmalte sintético.

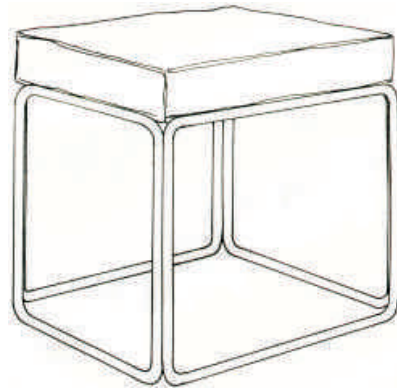

REF. 154 - Banqueta em trefilado de aço. Estofamento em Courvin. Pintura epoxi a fogo, opcional cromado ou pintura a esmalte sintético.



Ref. 122 - Espelho para calçados, inclinação regulável. Armação e quadro de aço. Pintura epoxi a fogo, opcional cromado ou pintura a esmalte sintético.

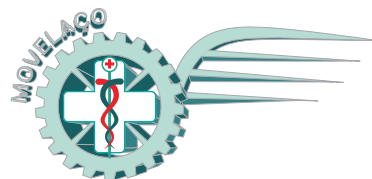

REF. 111 - Expositor de barras duplo, na parede, altura regulável. Aço. Pintura epoxi a fogo, opcional cromado ou pintura a esmalte sintético.

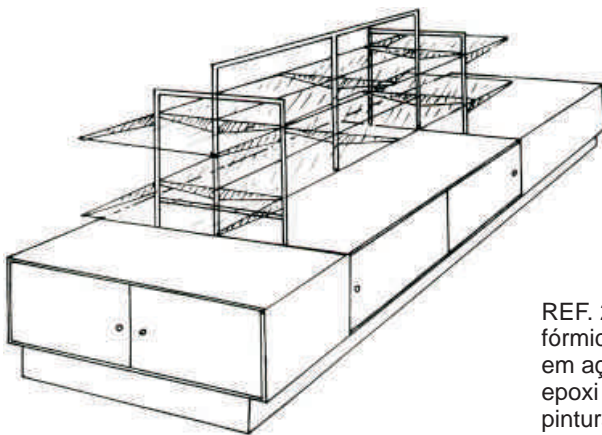
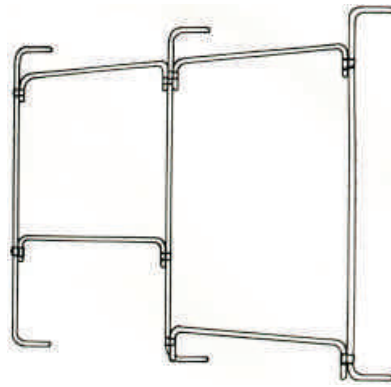

REF. 217 - Gôndola com base de fórmica, com portas de correr. Armação em aço. Prateleiras de vidro. Pintura epoxi a fogo, opcional cromado ou pintura a esmalte sintético.

Ref. 214 - Estante expositora. Tubos de aço pintado com prateleiras de vidro. Pintura epoxi a fogo, opcional cromado ou pintura a esmalte sintético.

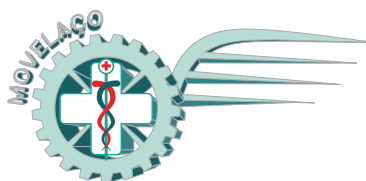

REF. 127 - Expositor para calças, com bandeja de vidro. Cabides móveis. Trefilado e tudo de aço. Pintura epoxi a fogo, opcional cromado ou pintura a esmalte sintético.



REF. 211 - Estante de parede, com suportes atrás e prateleiras de vidro. Aço. Pintura epoxi a fogo, opcional cromado ou pintura a esmalte sintético.

Ref. 128 - Expositor para calças, duplo com bandeja de vidro. Cabides móveis. Trefilado e tudo de aço. Pintura epoxi a fogo, opcional cromado ou pintura a esmalte sintético.

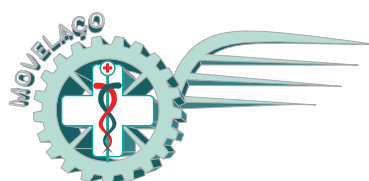
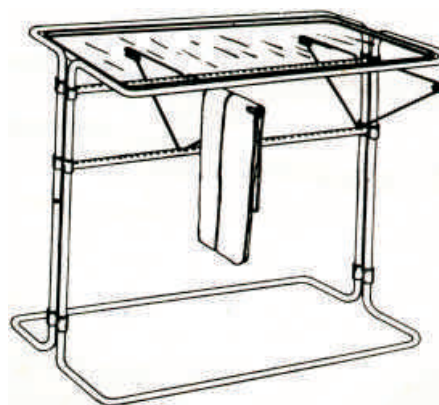

REF. 081 - Cabide reto para calças e saias, com 2 presilhas em aço inox.

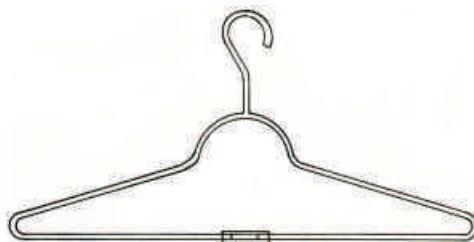
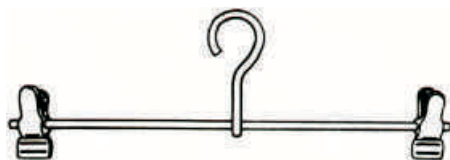

REF. 087 - Cabide especial liso, para confecções.

Ref. 090 - Cabide para confecções, liso H & M.

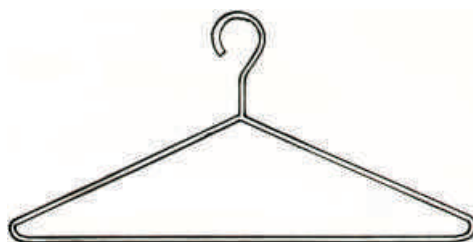

REF. 095 - Cabide para confecções com alcinhas.

REF. 085 - Cabide especial, para conjuntos, com 2 presilhas em aço inox.

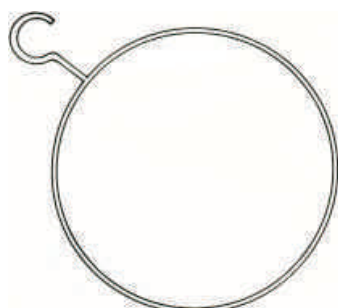
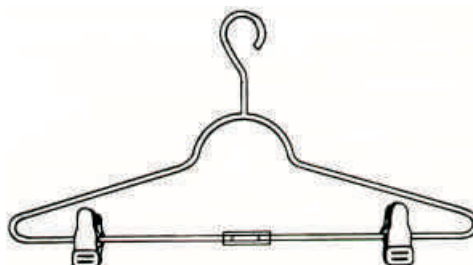

Ref. 097 - Cabide circular para calcinhas.

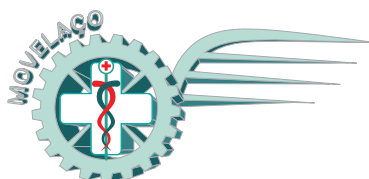

Hospmóveis Ind. de Móvel Aço Ltda.
 Rua Itajaí, 1335 - Vorstadt - 89015-200
 Blumenau - SC (47) 322-4100
www.movelaco.com.br
contato@movelaco.com.br

REF. 163 - Expositor para calçados, móvel, aço. Pintura epoxi a fogo, opcional cromado ou pintura a esmalte sintético.

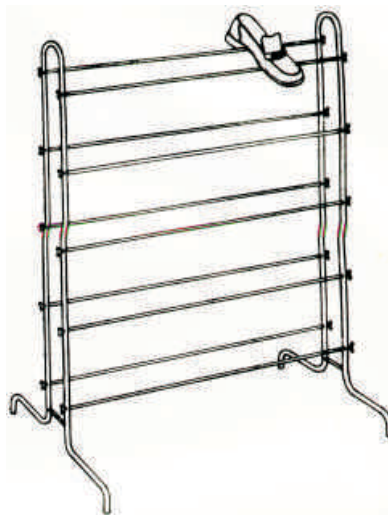

REF. 161 - Quadro expositor para vitrine, trefilado e tudo de aço. Pintura epoxi a fogo, opcional cromado ou pintura a esmalte sintético.



Ref. 166 - Expositor de cesta, para promoções e saldos. Trefilado e tudo de aço. Pintura epoxi a fogo, opcional cromado ou pintura a esmalte sintético.

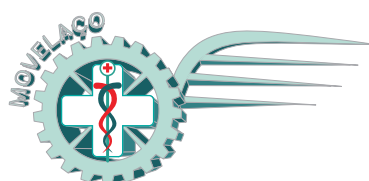

Hospmóveis Ind. de Móvel Aço Ltda.
 Rua Itajaí, 1335 - Vorstadt - 89015-200
 Blumenau - SC (47) 322-4100
www.movelaco.com.br
contato@movelaco.com.br

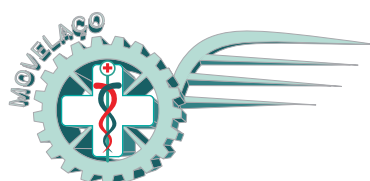

Hospmóveis Ind. de Móvel Aço Ltda.
Rua Itajaí, 1335 - Vorstadt - 89015-200
Blumenau - SC (47) 322-4100
www.movelaco.com.br
contato@movelaco.com.br